



DUALFIX PRO

NÁVOD K POUŽITÍ



CS

BRITAX RÖMER Child Safety EMEA

www.britax-roemer.com | contact@britax.com

Obsah

1	Vysvětlení symbolů.....	3
2	Bezpečnost.....	4
2.1	Návod k použití.....	4
2.2	Účel použití.....	4
2.3	Chybné použití.....	4
2.4	Bezpečnostní pokyny.....	4
3	Nastavení.....	5
3.1	Nastavení opěrky hlavy.....	5
3.2	Použití novorozenecké vložky.....	5
3.3	Nastavení úhlu sezení.....	6
3.4	Změna směru jízdy.....	6
4	Použití ve vozidle.....	7
4.1	Zajištění dětské autosedačky.....	7
4.2	Uvolnění dětské autosedačky.....	8
5	Připoutání a odpoutání dítěte.....	10
5.1	Funkce nastupování a vystupování.....	10
5.2	Připoutání dítěte.....	11
5.3	Provést kontrolu před každou jízdou.....	12
5.4	Odepnutí dítěte.....	12
6	Čištění a údržba.....	13
6.1	Potah.....	13
6.2	Ramenní vycpávky.....	15
6.3	Zámek bezpečnostního pásu.....	16
6.4	Odstranění problémů.....	16
7	Skladování a likvidace.....	18
7.1	Skladování.....	18
7.2	Likvidace.....	18
8	Kontakt.....	19

1 Vysvětlení symbolů

Výstražná upozornění

V tomto návodu k použití jsou uvedeny výstražné pokyny, které poukazují na možné nebezpečné situace. Výstražné pokyny vás informují o dále uvedených bodech:

- stupeň nebezpečí,
- druh a zdroj nebezpečí,
- následky nedodržování pokynů,
- opatření na odvrácení nebezpečí.

Výstražné pokyny jsou znázorněny následujícím:

VAROVÁNÍ

druh a zdroj nebezpečí

následky nedodržování pokynů

- ▶ opatření na odvrácení nebezpečí

Stupeň nebezpečí	Význam
NEBEZPEČÍ	Označuje nebezpečné situace, které, pokud se jim nevyhnete, vedou k vážným zraněním nebo smrti.
VAROVÁNÍ	Poukazuje na nebezpečné situace, které, pokud se jim nevyhnete, mohou mít za následek vážná zranění nebo smrt.
POZOR	Poukazuje na nebezpečné situace, které, pokud se jim nevyhnete, mohou mít za následek lehká až střední zranění.
UPOZORNĚNÍ	Poukazuje na postupy, které mohou vést k věcným škodám.

Značky a symboly

 Poukazuje na důležité informace.

Jednotlivý krok postupu

▶ ...

Krok postupu

1. Vyzývá vás k jednání.
2. Definované pořadí kroků postupu.
3. ...

Výsledek jednání

✓ Zde najdete výsledek pořadí kroků postupu.

2 Bezpečnost

2.1 Návod k použití

Tento návod k použití je součástí výrobku a napomáhá zajistit bezpečné použití. Následkem nedodržení může dojít ke smrtelným zraněním. Pokud vám něco není jasné, výrobek nepoužívejte a ihned kontaktujte svého specializovaného prodejce.

- ▶ Přečtěte si návod k použití.

2.2 Účel použití

Tento výrobek byl navržen, testován a schválen v souladu s požadavky normy UN R129/03.

Tento výrobek je určen k zajištění dítěte ve vozidle. Výrobek je povolený pro následující údaje:

Označení	Hodnota
Tělesná velikost	Skořepina sedadla otočená dozadu: 40 – 105 cm
	 Novorozeneckou vložku musíte používat do maximální tělesné výšky 60 cm.
	Skořepina sedadla otočená dopředu: Od 15 měsíců a 76 – 105 cm
Tělesná hmotnost	≤ 19 kg

Upravením výrobku se schválení stává neplatným. Změny smí provádět výhradně výrobce. Nálepky na výrobku jsou důležitou součástí výrobku.

- ▶ Na výrobku neprovádějte žádné změny.
- ▶ Z výrobku neodstraňujte žádné nálepky.

2.3 Chybné použití

- ▶ Výrobek nepoužívejte jako hračku.
- ▶ Výrobek nepoužívejte jako sedadlo mimo vozidlo, a to ani na zkušební sezení.
- ▶ Pro zajištění dětské sedačky používejte pouze ty upevňovací body, které jsou uvedeny v tomto návodu k použití.
- ▶ Výrobek nezajišťujte 2bodovým ani 3bodovým pásem.
- ▶ Dbejte, aby výrobek neuvázl mezi tvrdými předměty (dveře vozidla, kolejničky sedadla atd.).
- ▶ Výrobek uchovávejte mimo dosah vlhkosti, mokra, kapalín prachu a solné mlhy.
- ▶ Na výrobek nepokládejte těžké předměty.

- ▶ Části výrobku nikdy nemažte ani neolejujte.
- ▶ Citlivé potahy sedadel vozidla se mohou poškodit. Používejte podložku Britax Römer pro dětskou autosedačku. Je k dostání samostatně.

2.4 Bezpečnostní pokyny

Nebezpečí zranění poškozenou dětskou sedačkou

V případě nehody s rychlostí nárazu nad 10 km/h se dětská sedačka může za určitých okolností poškodit, aniž by poškození bylo bezprostředně znatelné. Při další nehodě může následkem toho dojít k vážným zraněním.

- ▶ Z důvodu nehody výrobek vyměňte.
- ▶ Poškozený výrobek (i pokud spadl na zem) nechte zkontrolovat.
- ▶ Pravidelně kontrolujte všechny důležité části, zda nejsou poškozené.
- ▶ Ujistěte se, zda všechny mechanické díly fungují.

Nebezpečí popálení o horké komponenty

Díly výrobku se mohou ohřát slunečním zářením. Dětská pokožka je citlivá, a proto se může zranit.

- ▶ Pokud výrobek nepoužíváte, chraňte jej před intenzivním přímým slunečním zářením.

Nebezpečí zranění během používání

Ve vozidle může teplota nebezpečně rychle stoupat. Navíc i vystoupení na straně k jízdnímu pruhu může být nebezpečné.

- ▶ Nikdy nenechávejte dítě ve vozidle bez dozoru.
- ▶ Dětskou autosedačku zajišťujte a vytahujte pouze na té straně vozidla, která směřuje k chodníku.

Nebezpečí zranění nezajištěnými předměty

Při nouzovém zabrzdění nebo při nehodě mohou nezajištěné předměty a osoby poranit ostatní spolucestující.

- ▶ Výrobek zajistěte pouze tak, jak je popsáno v tomto návodu k použití.
- ▶ Zajistěte opěradla sedadel vozidla (např. zaaretovat zadní sklopnou sedačku vozidla).
- ▶ Zajistěte nebo odstraňte všechny těžké předměty nebo předměty s ostrými hranami ve vozidle (např. na odkládací desce).
- ▶ Ujistěte se, že všechny osoby ve vozidle jsou připoutány.
- ▶ Ujistěte se, že výrobek je ve vozidle vždy zajištěný, a to i tehdy, pokud se v něm nepřepravuje dítě.

3 Nastavení

3.1 Nastavení opěrky hlavy

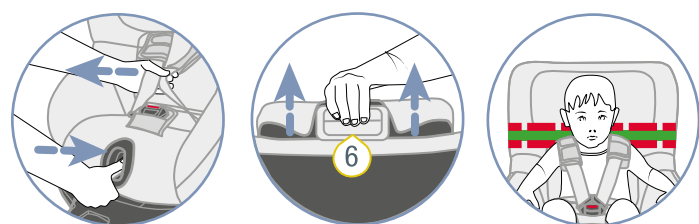
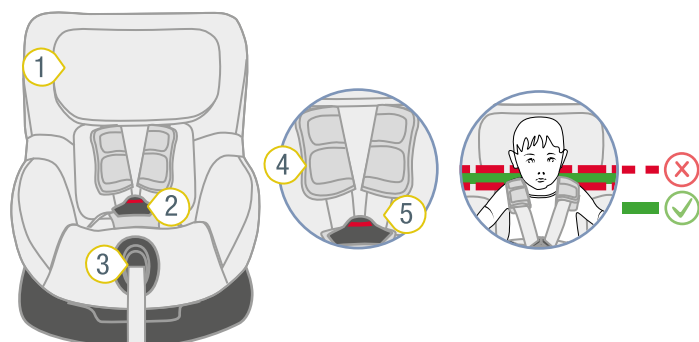

- ① Opěrka hlavy
- ② Zámek bezpečnostní-
ho pásu
- ③ Nastavovací tlačítko
- ④ Ramenní vycpávky
- ⑤ Ramenní pás
- ⑥ Uvolňovací tlačítko

1. Zkontrolujte, zda je opěrka hlavy **1** správně nastavena.

① Jsou-li ramenní pásy ve výši ramen dítěte nebo mírně nad nimi, je opěrka hlavy správně nastavena.

► Není-li opěrka hlavy správně nastavena, postupujte podle následujících kroků.

2. Chcete-li bezpečnostní pásy uvolnit, stiskněte nastavovací tlačítko **3** a současně zatáhněte oba ramenní pásy **5** směrem dopředu.

① Ramenní vycpávky **nejsou** spojeny s ramenními pásy. Zatažením za ramenní vycpávky se bezpečnostní pásy **neuvolní**. Zatáhněte pouze za ramenní pásy.

3. Uvolňovací tlačítko **6** držte stisknuté a opěrku hlavy **1** posuňte až do správné výšky ramen.

4. Kontrolu správného zaaretování opěrky hlavy **1** provedete tak, že opěrku hlavy **1** zatlačíte směrem dolů.

- ✓ Opěrka hlavy **1** je správně nastavená.
- ✓ Opěrka hlavy **1** je zaaretovaná.

3.2 Použití novorozenecké vložky

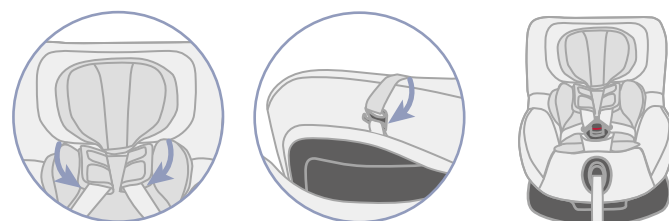
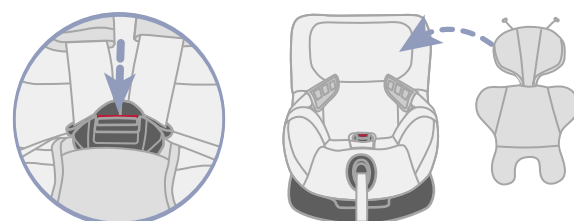
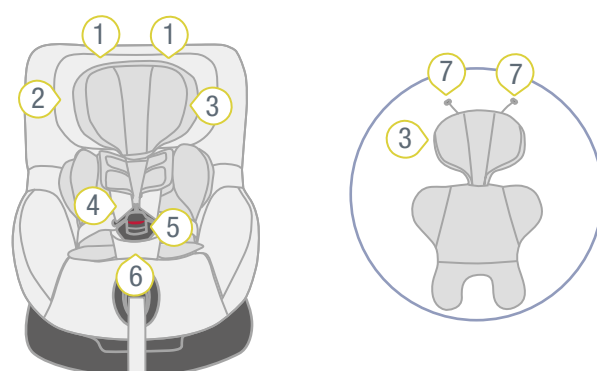

- ① Poutka
- ② Opěrka hlavy
- ③ Novorozenecká vložka
- ④ Ramenní pásy
- ⑤ Zámek bezpečnostního pásu
- ⑥ Rozkrokové vycpávky
- ⑦ Plastový háček

① Novorozeneckou vložku musíte používat do maximální tělesné výšky 60 cm.

1. Stisknutím červeného tlačítka otevřete zámek bezpečnostního pásu **5**.
2. Vložte novorozeneckou vložku **3** do dětské sedačky.
3. Položte oba ramenní pásy **4** přes zmenšovač sedadla.
4. Zahákněte oba plastové háčky **7** do poutek **1** na potahu opěrky hlavy **1**.
5. Zámek bezpečnostního pásu **5** a rozkrokovou vycpávku **6** protáhněte výřezy ve spodní části novorozenecké vložky.

3.3 Nastavení úhlu sezení

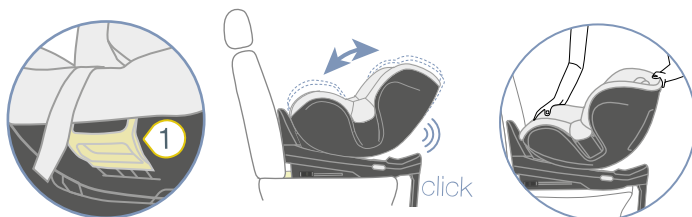
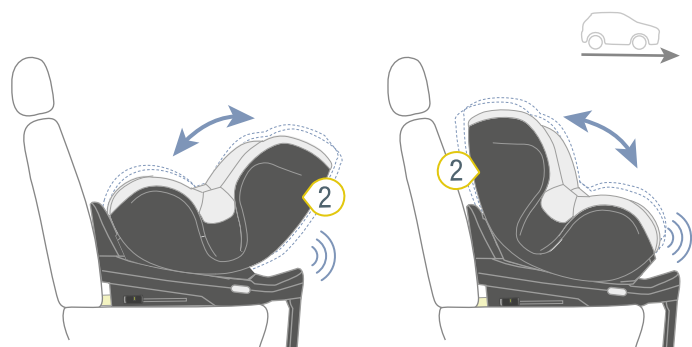

- ① Nastavovací rukojeť ② Skořepina sedadla

❗ Skořepinu sedadla můžete používat v různých úhlech sklonu.

1. Zatáhněte nastavovací rukojeť 1 dopředu a posuňte skořepinu sedačky 2 do požadované polohy.
✓ Skořepina sedačky 2 se zaaretuje při zvuku „kliknutí“.
2. Zatáhněte za skořepinu sedačky 2, abyste zkontrolovali, zda je zaaretovaná.

3.4 Změna směru jízdy

⚠ VAROVÁNÍ

Nebezpečí zranění, pokud je předním airbagem

Airbagy jsou určeny k zachycení dospělých. Použití předního airbagu se skořepinou sedadla otočenou proti směru jízdy může vést k těžkým nebo smrtelným zraněním.

- ▶ Deaktivujte přední airbag.
- ▶ **Nikdy** nepoužívejte skořepinu sedadla otočenou proti směru jízdy, pokud je aktivní přední airbag.
- ▶ Dodržujte a řiďte se pokyny uvedenými v manuálu vozidla.

⚠ VAROVÁNÍ

Nebezpečí zranění následkem nesprávného vyrovnání

Vyrovnání skořepiny sedadla je pro ochranu dítěte rozhodující. Při nesprávném použití může už i brzdění vést k vážnému až smrtelnému zranění.

1. Má-li vaše dítě tělesnou výšku méně než 76 cm nebo je mladší než 15 měsíců, **nepoužívejte** dětskou autosedačku otočenou ve směru jízdy.
2. Společnost Britax Römer doporučuje používat dětskou autosedačku co nejdéle otočenou proti směru jízdy.
3. Před každou jízdou autem se ujistěte, že je otočná skořepina sedadla dětské autosedačky zajištěná.

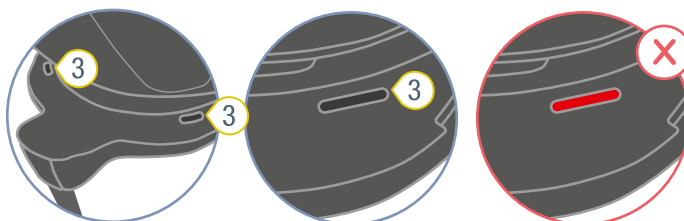
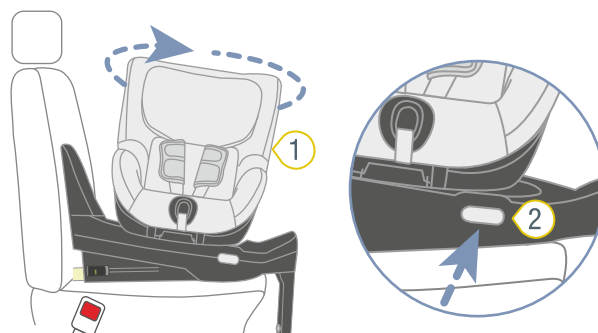

- ① Skořepina sedadla ③ Indikátory
② Tlačítko otáčení

1. Pro změnu směru jízdy stiskněte tlačítko otáčení 2.
2. Skořepinu sedadla 1 in otočte do požadovaného směru.
✓ Skořepina sedadla slyšitelně zapadne.
✓ Dva indikátory 3 zobrazují černou barvu.
⚠ **VAROVÁNÍ** Nebezpečí zranění nezajištěnou skořepinou sedadla. Zatáhnutím za skořepinu sedadla se ujistěte, zda je zaaretovaná. Zkontrolujte barvu obou indikátorů otáčení. U obou musí být zobrazena černá barva.

4 Použití ve vozidle

4.1 Zajištění dětské autosedačky

4.1.1 Vyberte sedadlo

1. Vyberte vhodné sedadlo.

– Vhodná jsou sedadla vozidla se schválením i-Size.

ⓘ V ojedinělých případech lze provádět nastavení dětské autosedačky na sedadlech vozidla se schválením i-Size jen omezeně.

– Vhodná jsou sedadla vozidla s držáky ISOFIX zkontrolovanými a schválenými naší společností. Najdete je v seznamu typů na www.britax-roemer.com.

– Pro použití jsou schválena pouze vozidlová sedadla ve směru jízdy.

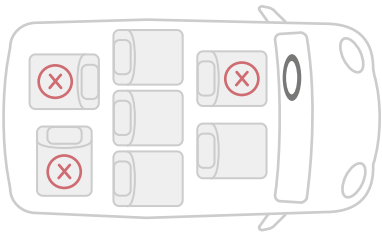

2. Dodržujte a řiďte se manuálem vozidla.

ⓘ Společnost Britax Römer doporučuje umístit sedadla vozidla následovně.

Při použití na předním sedadle:

▶ Přední sedadlo posuňte co nejvíce dozadu.

Při použití na zadním sedadle:

▶ Zadní sedadlo posuňte co nejvíce dozadu.

▶ Přední sedadlo posuňte co nejvíce dopředu.

4.1.2 Umístění dětské sedačky

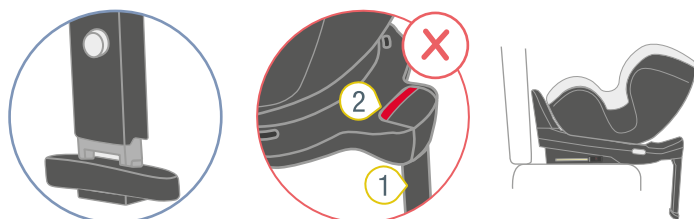
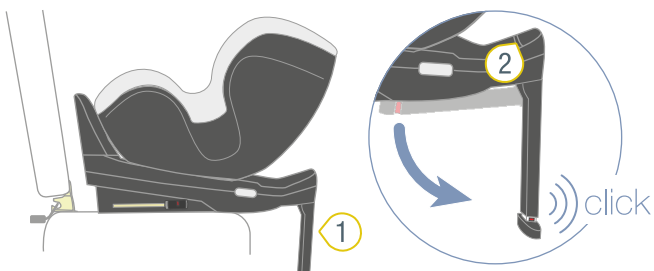

1) Podpěrná noha

2) Indikátor vyklopení

1. Podpěrnou nohu 1 úplně odklopte od dětské sedačky.
✓ Podpěrná noha 1 slyšitelně zapadne.
✓ Červený indikátor vyklopení 2 už není viditelný.
2. Dětskou autosedačku umístěte na vybrané sedadlo vozidla.
3. Podpěrnou nohu 1 úplně odklopte od dětské sedačky.

4.1.3 Upevnit ISOFIX



1) Zajišťovací rameno ISOFIX

3) Indikátor ISOFIX

2) Uvolňovací tlačítko

4) Pojistné tlačítko

1. Stiskněte pojistné tlačítko 4 a uvolňovací tlačítko 2 proti sobě a maximálně vysuňte zajišťovací rameno ISOFIX 1.

✓ Zajišťovací rameno ISOFIX 1 slyšitelně zapadne.

2. Druhé zajišťovací rameno ISOFIX 1 také maximálně vysuňte.

✓ Druhé zajišťovací rameno ISOFIX 1 slyšitelně zapadne.

- ✓ Obě zajišťovací ramena ISOFIX 1 jsou maximálně vysunutá.
- 3. Zajišťovací ramena ISOFIX 1 připojte k držákům ISOFIX sedadla vozidla.
- ✓ Obě zajišťovací ramena ISOFIX 1 slyšitelně zapadnou.
- ✓ Oba indikátory ISOFIX 3 zobrazují zelenou barvu.

▲ VAROVÁNÍ Nebezpečí zranění následkem nezajištění dětské autosedačky. Ujistěte se, že obě zajišťovací ramena ISOFIX úplně zapadla. Oba indikátory ISOFIX musí zobrazovat zelenou barvu.

- 4. Napněte spojení ISOFIX silným zatlačením dětské autosedačky do opěradla sedadla vozidla.

TIP Dotažením dětské autosedačky k sedadlu vozidla snížíte horizontální rozsah pohybu dětské autosedačky. Čím menší je rozsah pohybu, tím vyšší je ochranný účinek pro dítě.

- 5. Zvyšte napnutí spojení ISOFIX silným stlačením boční strany základní stanice vpředu.

TIP Doporučujeme, abyste základní stanici stlačili střídavě doleva a doprava.

- 6. Zkontrolujte, zda jsou zajišťovací ramena ISOFIX 1 ve stejné vzdálenosti.

i Polohy zajišťovacích ramen ISOFIX jsou na výrobku označeny čísly. Tato čísla najdete nad indikátory ISOFIX. Oba indikátory ISOFIX musí mít stejné číslo.

- 7. Zkontrolujte, zda jsou zajišťovací ramena ISOFIX 1 připojená k držákům ISOFIX na obou stranách tak, že za dětskou autosedačku zatáhnete.

- ✓ Není-li možné uvolnit žádné ze zajišťovacích ramen ISOFIX 1, v tom případě jsou obě bezpečně spojena s vozidlem.

4.1.4 Nastavení podpěrné nohy

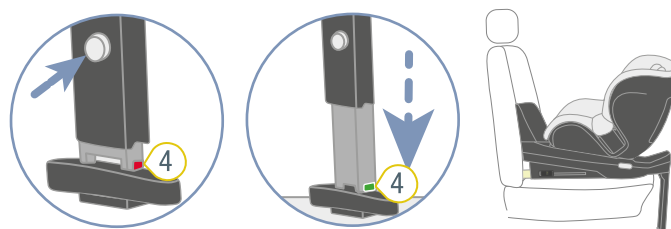
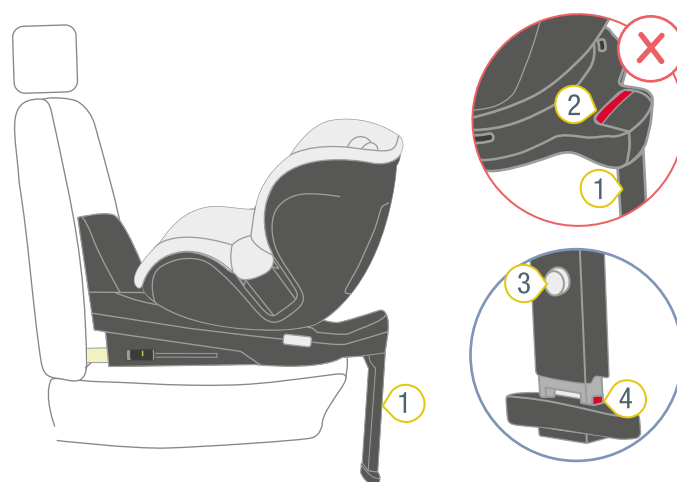

- ① Podpěrná noha
- ② Indikátor vyklopení
- ③ Nastavovací tlačítko
- ④ Indikátor podpěry

1. Ujistěte se, že podpěrná noha 1 je vyklopená.
- ✓ Červený indikátor vyklopení 2 není viditelný.
2. Podržte stisknuté nastavovací tlačítko 3.
3. Podpěrnou nohu 1 vysuňte až na podlahu vozidla.
4. Pusťte nastavovací tlačítko 3.
- ✓ Nastavovací tlačítko 3 slyšitelně zapadne.
- ✓ Indikátor podpěry 4 zobrazuje zelenou barvu.
- ✓ Spodní strana autosedačky je na sedací ploše sedadla vozidla.

▲ VAROVÁNÍ Nebezpečí zranění následkem nestabilní podpěrné nohy. Pod podpěrnou nohu **nikdy** nedávejte žádný předmět. Ujistěte se, že podpěrná noha stojí stabilně na podlaze vozidla.

5. Ujistěte se, že podpěrná noha 1 **nezvedá** spodní stranu dětské autosedačky ze sedací plochy sedadla vozidla.

4.2 Uvolnění dětské autosedačky

▲ VAROVÁNÍ

Nebezpečí zranění nezajištěnými předměty

V případě nouzového brzdění nebo nehody může nezajištěná dětská autosedačka zranit cestující ve vozidle.

- Dětskou autosedačku ve vozidle vždy upevněte, i pokud se v ní dítě nepřepřavuje.

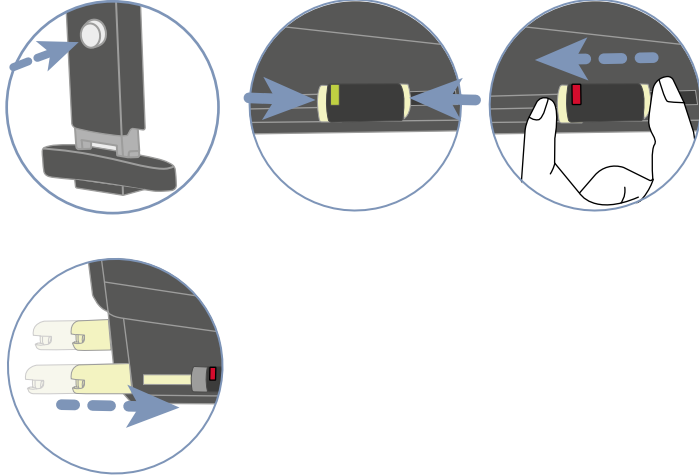
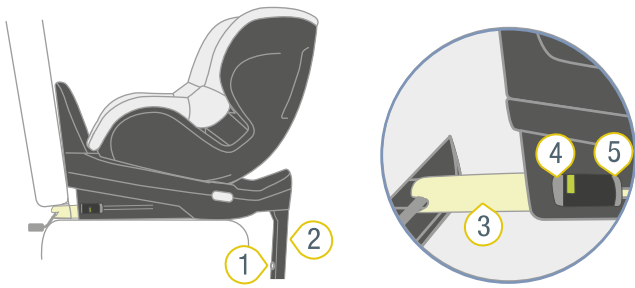

- ① Nastavovací tlačítko ④ Uvolňovací tlačítko
- ② Podpěrná noha ⑤ Pojistné tlačítko
- ③ Zajišťovací rameno
ISOFIX

1. Podržte stisknuté nastavovací tlačítko 1.
2. Spodní část podpěrné nohy 2 zasuňte do horní části.
3. Pusťte nastavovací tlačítko 1.
- ✓ Podpěrná noha 2 je úplně zasunutá.
4. Stiskněte pojistné tlačítko 5 a uvolňovací tlačítko 4 proti sobě a přesuňte zajišťovací rameno ISOFIX 3 do spodní části sedadla.
5. Zasuňte i druhé zajišťovací rameno ISOFIX 3 zpět do spodní části sedadla.
- ✓ Obě zajišťovací ramena ISOFIX 3 jsou chráněna proti poškození.

5 Připoutání a odpoutání dítěte

5.1 Funkce nastupování a vystupování

⚠ VAROVÁNÍ

Nebezpečí zranění, pokud je předním airbagem

Airbagy jsou určeny k zachycení dospělých. Použití předního airbagu se skořepinou sedadla otočenou proti směru jízdy může vést k těžkým nebo smrtelným zraněním.

- ▶ Deaktivujte přední airbag.
- ▶ **Nikdy** nepoužívejte skořepinu sedadla otočenou proti směru jízdy, pokud je aktivní přední airbag.
- ▶ Dodržujte a řiďte se pokyny uvedenými v manuálu vozidla.

⚠ VAROVÁNÍ

Nebezpečí zranění následkem nesprávného vyrovnání

Vyrovnání skořepiny sedadla je pro ochranu dítěte rozhodující. Při nesprávném použití může už i brzdění vést k vážnému až smrtelnému zranění.

1. Má-li vaše dítě tělesnou výšku méně než 76 cm nebo je mladší než 15 měsíců, **nepoužívejte** dětskou autosedačku otočenou ve směru jízdy.
2. Společnost Britax Römer doporučuje používat dětskou autosedačku co nejdéle otočenou proti směru jízdy.
3. Před každou jízdou autem se ujistěte, že je otočná skořepina sedadla dětské autosedačky zajištěná.

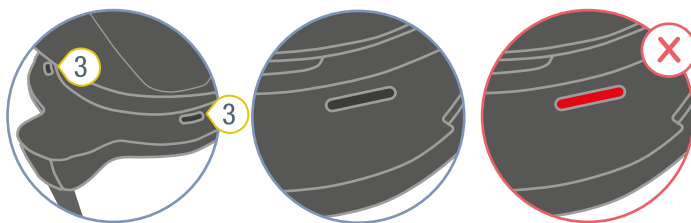
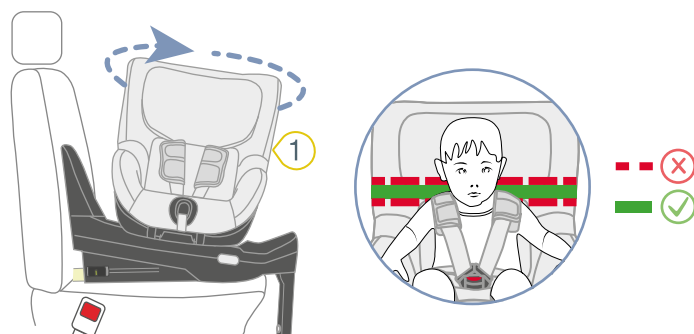

- 1) Skořepina sedadla 3) Indikátor otáčení
2) Tlačítko otáčení

1. Stiskněte tlačítko otáčení **2** a současně otočte skořepinu sedačky **1** směrem ke dveřím vozidla.
2. Zajistěte dítě (viz "Připoutání dítěte", strana 11).
3. Skořepinu sedadla **1** zajistěte tím, že ji otočíte nazpět.
 - ✓ Skořepinu sedadla **1** slyšitelně zapadne.
 - ✓ Oba indikátory otáčení **3** zobrazují černou barvu.

⚠ **VAROVÁNÍ** Nebezpečí zranění nezajištěnou skořepinou sedadla. Zatáhnutím za skořepinu sedadla se ujistěte, zda je zcela zaaretovaná. Zkontrolujte barvu obou indikátorů otáčení. U obou musí být zobrazena černá barva.

5.2 Připoutání dítěte

⚠ VAROVÁNÍ

Nebezpečí zranění, pokud je předním airbagem

Airbagy jsou určeny k zachycení dospělých. Použití předního airbagu se skořepinou sedadla otočenou proti směru jízdy může vést k těžkým nebo smrtelným zraněním.

- ▶ Deaktivujte přední airbag.
- ▶ **Nikdy** nepoužívejte skořepinu sedadla otočenou proti směru jízdy, pokud je aktivní přední airbag.
- ▶ Dodržujte a řiďte se pokyny uvedenými v manuálu vozidla.

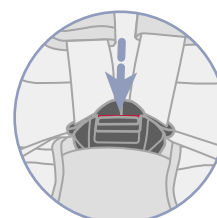
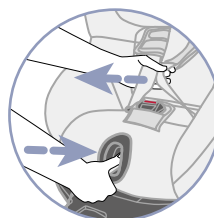
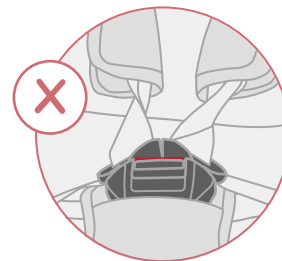
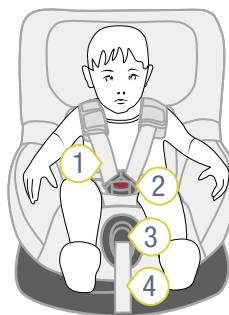

⚠ VAROVÁNÍ

Nebezpečí poranění následkem nedostatečného upevnění bezpečnostního pásu

Nedostatečně upevněné oblasti pásu vozidla jsou ty, které nejsou napnuté na těle dítěte. Nedostatečné upevnění bezpečnostního pásu má negativní vliv na ochrannou funkci sedačky.

- ▶ Ujistěte se, že jsou bezpečnostní pásy napnuté a nejsou překroucené.
- ▶ Dbejte, aby dítě pod bezpečnostním pásem nemělo na sobě silné oblečení.

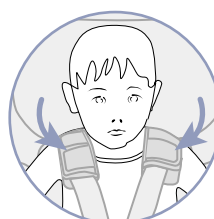

- ① Ramenní pásy
- ② Zámek bezpečnostního pásu
- ③ Nastavovací tlačítko
- ④ Nastavovací pás ho pásu

1. Chcete-li bezpečnostní pásy uvolnit, stiskněte nastavovací tlačítko 3 a současně zatáhněte oba ramenní pásy 1 směrem dopředu.
2. Stisknutím červeného tlačítka otevřete zámek bezpečnostního pásu 2.
3. Zámek bezpečnostního pásu 2 přesuňte dopředu.
4. Dítě posadte do skořepiny sedadla.
5. Ramenní pásy 1 položte přes ramena dítěte.

⚠ **VAROVÁNÍ** Nebezpečí zranění následkem nesprávného zajištění dítěte. Ujistěte se, že ramenní pásy nejsou překroucené nebo zaměněné.

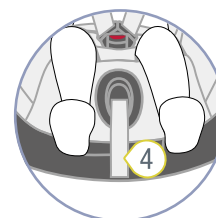
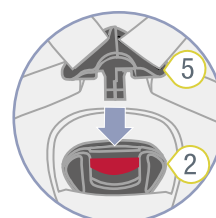
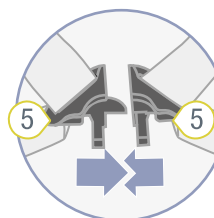

- ② Zámek bezpečnostního pásu
- ③ Jazyčky zámku ho pásu
- ④ Nastavovací pás

6. Spojte oba jazyčky zámku 5.
 7. Zasuňte spojené jazyčky zámku 5 do zámku bezpečnostního pásu 2.
- ✓ Jazyčky zámku 5 slyšitelně zapadnou.

8. Táhnete za nastavovací pás 4, dokud ramenní pásy 1 nebudou těsně přiléhat k tělu dítěte.

▲ VAROVÁNÍ Nebezpečí zranění břicha (oblast měkkých orgánů v břichu). Zajistěte, aby kyčelní pásy byly co nejnižší nad slabinami dítěte.

5.3 Provést kontrolu před každou jízdou

Pro bezpečnost dítěte zkontrolujte následující body před každou jízdou autem.

1. Obě zajišťovací ramena ISOFIX jsou zaaretována v držácích ISOFIX.
2. Obě zajišťovací ramena ISOFIX jsou zasunuta ve stejné vzdálenosti.
3. Oba indikátory ISOFIX zobrazují zelenou barvu.
4. Podpěrná noha stojí stabilně na podlaze vozidla.
5. Červený indikátor vyklopení podpěrné nohy již není viditelný.
6. Indikátor podpěry podpěrné nohy zobrazuje zelenou barvu.
7. Skořepina sedadla je zcela zaaretovaná.
8. Indikátory otáčení skořepiny sedadla jsou úplně černé.
9. Bezpečnostní pásy dětské autosedačky těsně přiléhají k tělu dítěte, aniž by svíraly.
10. Opěrka hlavy je správně nastavená.
11. Ramenní vycpávky se nachází ve správné poloze pro dítě.
12. Bezpečnostní pásy **nejsou** překroucené **ani** zaměněné.
13. Přední airbag je deaktivovaný, pokud se skořepina sedadla používá otočená proti směru jízdy.
14. Dětská autosedačka se používá v souladu s určením, co se týká věku a výšky dítěte (viz "Účel použití", strana 4).

▲ VAROVÁNÍ

Nebezpečí poranění následkem neprováděné kontroly

Během jízdy se dítě může pokusit odepnout se nebo uvolnit dětskou autosedačku. Může dojít k těžkým až smrtelným zraněním, pokud dítě není zajištěné nebo autosedačka připevněná.

Pokud dítě není zajištěné nebo autosedačka připevněná:

1. Vozidlo okamžitě zastavte, jakmile je to při dané dopravní situaci možné.
2. Ujistěte se, že je dětská autosedačka připevněná.
3. Ujistěte se, že je dítě bezpečně připoutané.

- ① Společnost Britax Römer doporučuje během delší cesty dělat pravidelné přestávky pro příjemné cestování vašeho dítěte. Dítěti dopřejte možnost pohybu.

5.4 Odepnutí dítěte

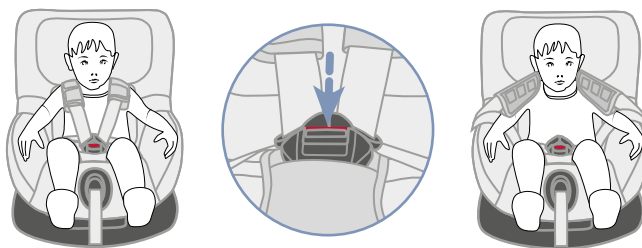

1. Otevřete zámek bezpečnostního pásu tak, že stisknete červené tlačítko.
2. Dítě vyjměte z dětské autosedačky.

6 Čištění a údržba

6.1 Potah

6.1.1 Sejmутí potahu novorozenecké vložky

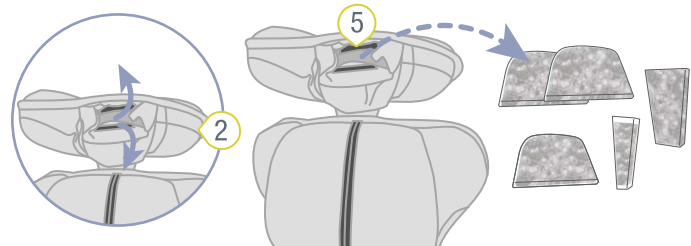
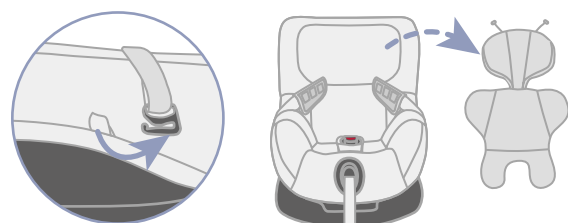
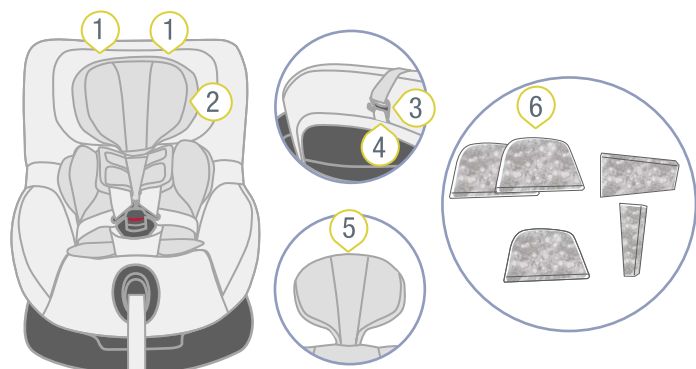

- ① Opěrka hlavy
- ② Novorozenecká vložka
- ③ Háček
- ④ Poutka
- ⑤ Suchý zip
- ⑥ Pěnové díly

1. Oba háčky 3 vytáhněte z poutek 4 na potahu opěrky hlavy 1.
2. Rozepněte suchý zip 5 na opěrce hlavy novorozenecké vložky 2.
3. Vyměňte pěnové díly 6.

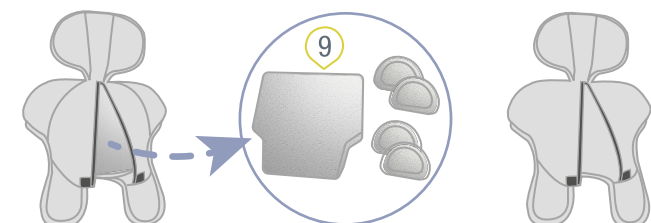
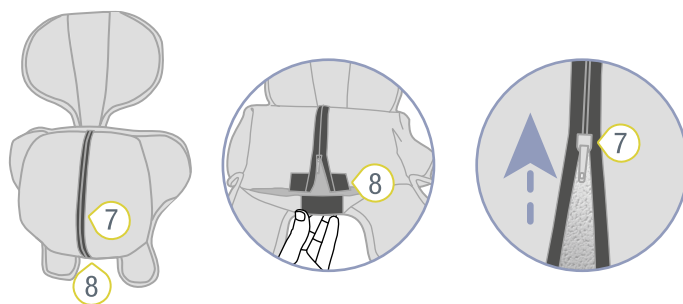

- ⑦ Zip
- ⑧ Suchý zip
- ⑨ Pěnové a polystyrenové díly

4. Rozepněte suchý zip 8 a zip 7 na spodní části novorozenecké vložky 2.
5. Vyměňte pěnu 9 a polystyrenové díly 9.

6.1.2 Stáhnutí potahu z opěrky hlavy

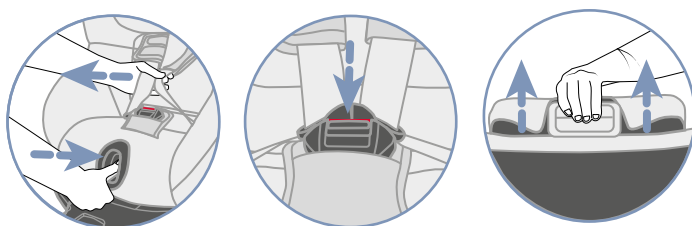
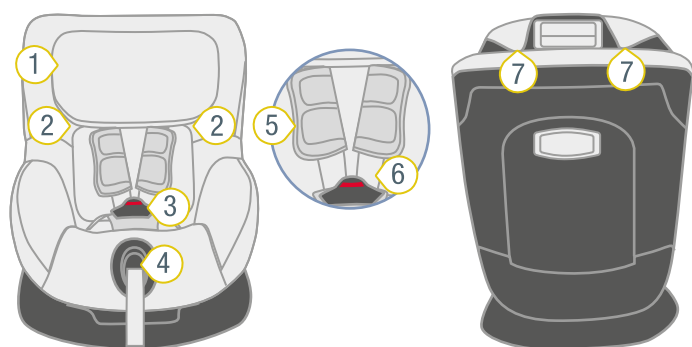

- ① Opěrka hlavy
- ② Gumové poutko
- ③ Zámek bezpečnostního pásu
- ④ Nastavovací tlačítko
- ⑤ Ramenní vycpávky
- ⑥ Ramenní pás
- ⑦ Háček

1. Chcete-li bezpečnostní pásy uvolnit, stiskněte nastavovací tlačítko 4 a současně zatáhněte oba ramenní pásy 6 směrem dopředu.

ⓘ Ramenní vycpávky **nejsou** spojeny s ramenními pásy. Zatažením za ramenní vycpávky se bezpečnostní pásy **neuvolní**. Zatáhněte pouze za ramenní pásy.

2. Stisknutím červeného tlačítka otevřete zámek bezpečnostního pásu 3.
3. Opěrku hlavy 1 přestavte do nejvyšší polohy (viz "Nastavení opěrky hlavy", strana 5).
4. Uvolněte gumové poutko 2 na spodním okraji opěrky hlavy.
5. Uvolněte háčky 7 na horním okraji opěrky hlavy.
6. Sejměte potah.

6.1.3 Sejměte potah skořepiny sedadla.

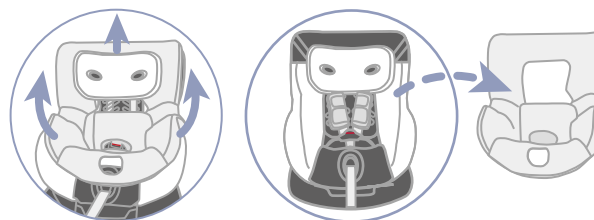
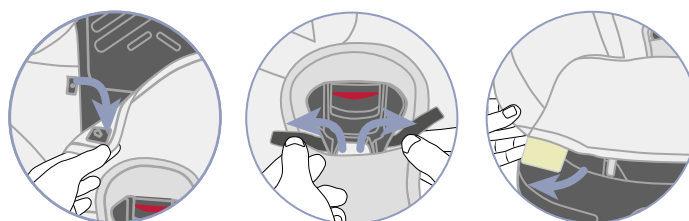
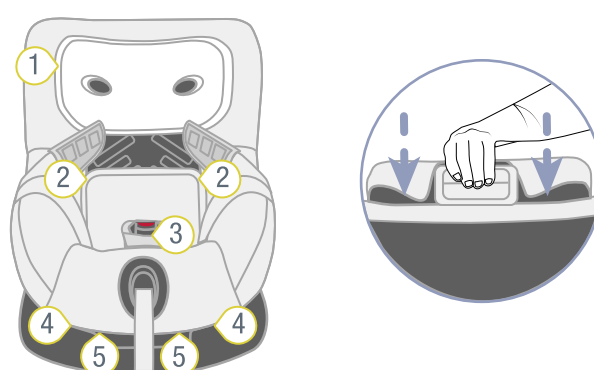

- ① Opěrka hlavy
- ② Stiskací knoflíky
- ③ Suchý zip
- ④ Gumové poutko
- ⑤ Plastové karty

1. Skořepinu sedadla nastavte tak, aby byla v co nejplošší poloze (viz "Nastavení úhlu sezení", strana 6).
2. Opěrku hlavy 1 nastavte do nejspodnější polohy (viz "Nastavení opěrky hlavy", strana 5).
3. Otevřete patentní knoflíky 2 vlevo a vpravo na zadní straně potahu.
4. Rozepněte suchý zip 3 na rozkrokové vycpávce.
5. Vyvěste gumová poutka 4 a plastové karty 5.
6. Vyvěste elastický šev potahu z okraje skořepiny sedadla.
7. Ramenní pásy provlečte výřezem.
8. Potah z dětské autosedačky stáhněte zespedu nahoru.

6.1.4 Čištění potahu

POZNÁMKA

Poškození důležitých částí

- ▶ Před mytím zmenšovače sedadla odstraňte všechny pěnové a polystyrenové části z horního a spodního dílu.
- ▶ Tyto části **neperte** v pračce.

❗ Níže uvedené potahy můžete sejmout a vyprat v pračce:

- ▶ Potah zmenšovače sedadla.
- ▶ Potah opěrky hlavy.
- ▶ Potah skořepiny sedadla.
- ▶ Potah zámku bezpečnostního pásu.

- ▶ Dodržujte upozornění uvedená na etiketě pro praní potahu.
- ▶ Potah perte v pračce při teplotě 30 °C jemným pracím prostředkem při nastaveném programu na jemné praní.
- ▶ Ramenní vycpávky se mohou sejmout a vyprat ve vlažné mýdlové vodě.
- ▶ Plastové části a bezpečnostní pásy můžete očistit mýdlovou vodou.
- ▶ Nepoužívejte agresivní čisticí prostředky (jako rozpouštědla).

6.1.5 Navlečení potahu

⚠ VAROVÁNÍ

Nebezpečí zranění následkem chybějícího potahu sedačky

Potah sedačky je neoddělitelnou bezpečnostní součástí dětské sedačky. Nepoužívání potahu sedačky může způsobit těžká až smrtelná zranění.

- ▶ Nikdy nepoužívejte dětskou autosedačku bez odpovídajícího potahu sedadla.
- ▶ Používejte pouze originální náhradní potah sedadel Britax Römer.
- ▶ Náhradní potahy sedadel jsou k dostání u vašeho specializovaného prodejce.

- ▶ Pro opětovné nasazení potahu postupujte v opačném pořadí.

⚠ VAROVÁNÍ

Nebezpečí zranění následkem překroucených bezpečnostních pásů

Překroucené bezpečnostní pásy mají negativní vliv na ochrannou funkci autosedačky.

- ▶ Ujistěte se, že bezpečnostní pásy nejsou překroucené.
- ▶ Ujistěte se, že bezpečnostní pásy jsou správně umístěné v otvorech potahu pro bezpečnostní pásy.

6.2 Ramenní vycpávky

6.2.1 Sejmutí ramenních vycpávek

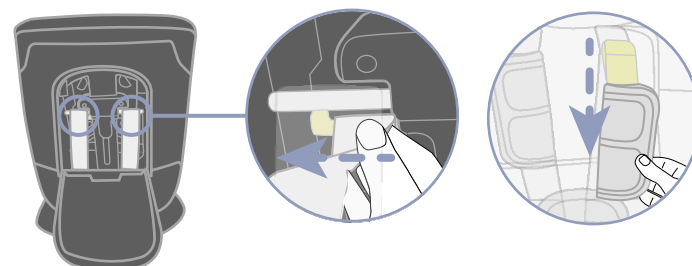
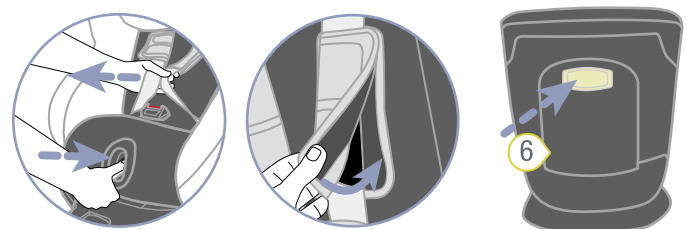
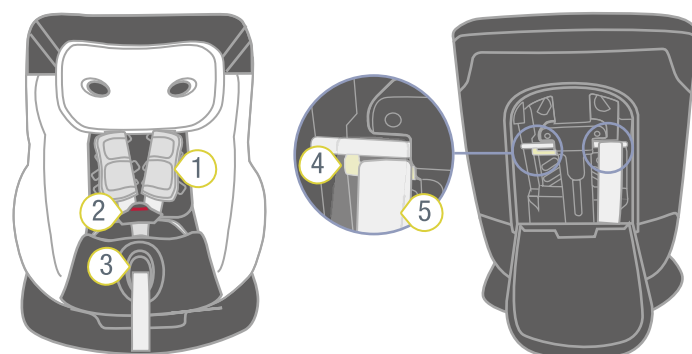

- 1 Ramenní vycpávky
- 2 Ramenní pás
- 3 Nastavovací tlačítko
- 4 Plastová lamela
- 5 Konec ramenního pásu
- 6 Příhrádka pro návod k použití

1. Chcete-li bezpečnostní pásy uvolnit, stiskněte nastavovací tlačítko 3 a současně zatáhněte oba ramenní pásy 2 směrem dopředu.

❗ Ramenní vycpávky **nejsou** spojeny s ramenními pásy. Zatažením za ramenní vycpávky se bezpečnostní pásy **neuvolní**. Zatáhněte pouze za ramenní pásy.

- Otevřete ramenní vycpávky 1 na bočních suchých zipech.
- Otočte skořepinu sedadla do polohy proti směru jízdy.
- Otevřete příhrádku pro návod k použití 6.
- Konce ramenních pásů 5 trochu vytáhněte.
- Vyvěste spodní pásová poutka ramenních vycpávek z plastových lamel 4.
- Vytáhněte ramenní vycpávky 1 směrem dopředu z otvorů pro bezpečnostní pásy.

6.2.2 Připevnění ramenních vycpávek

⚠ VAROVÁNÍ

Nebezpečí zranění následkem chybějících ramenních vycpávek

Ramenní vycpávky jsou neoddělitelnou bezpečnostní součástí dětské autosedačky. Následkem nepoužívání ramenních vycpávek může dojít k těžkým až smrtelným zraněním.

- ▶ Nikdy nepoužívejte dětskou autosedačku bez vhodných ramenních vycpávek.
- ▶ Používejte výhradně originální náhradní ramenní vycpávky Britax Römer.

- ▶ Pro opětovné nasazení ramenních vycpávek postupujte v opačném pořadí.

⚠ VAROVÁNÍ

Nebezpečí zranění následkem překroucených ramenních vycpávek.

Překroucené bezpečnostní pásy mají negativní vliv na ochrannou funkci autosedačky.

- ▶ Ujistěte se, že ramenní vycpávky a bezpečnostní pásy nejsou překroucené nebo zaměněné.
- ▶ Ujistěte se, že se ramenní pásy nachází v ramenních vycpávkách pod černým krycím okrajem.

6.3 Zámek bezpečnostního pásu

6.3.1 Odstranění zámku bezpečnostního pásu

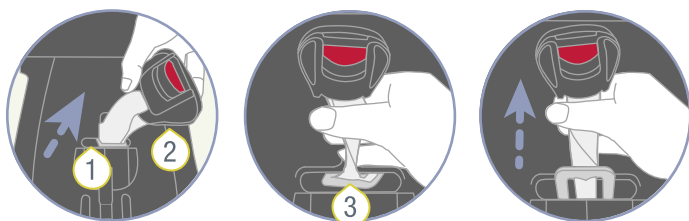

- ① Rozkrokový pás
- ② Zámek bezpečnostního pásu
- ③ Kovová destička

1. Odstraňte potah skořepiny sedadla (viz "Sejměte potah skořepiny sedadla.", strana 14).
2. Otočte rozkrokový pás 1 s kovovou destičkou 3 v podélném otvoru.
3. Kovovou destičku 3 přesuňte úzkým okrajem dopředu skrz otvor pro bezpečnostní pás.

6.3.2 Čištění zámku pásu

1. Zámek bezpečnostního pásu namočte alespoň na jednu hodinu. Na to použijte teplou vodu s prostředkem na ruční mytí nádobí.
2. Zámek bezpečnostního pásu důkladně opláchněte a vysušte.

6.3.3 Upevnění zámku bezpečnostního pásu

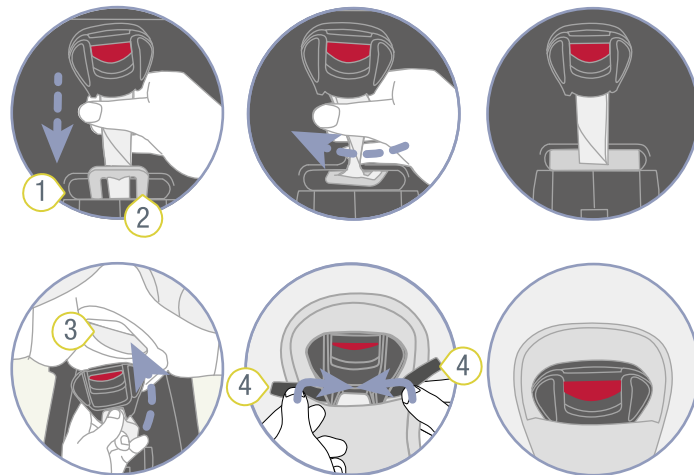

- ① Podélný otvor
- ② Kovová destička
- ③ Otvor potahu pro bezpečnostní pás
- ④ Suchý zip

1. Kovovou destičku 2 úplně zasuňte zepředu do podélného otvoru 1.
2. Rozkrokový pás s kovovou destičkou 2 otočte o 90°, dokud se napříč ke směru jízdy nezachytí v podélném otvoru 1.

⚠ **VAROVÁNÍ** Nebezpečí zranění nezajištěným zámkem bezpečnostního pásu. Ujistěte se, že zámek bezpečnostního pásu je pevně připevněn ke skořepině sedadla tak, že za něj silným tahem zatáhnete.

3. Opět upevněte potah (viz "Navlečení potahu", strana 15).

6.4 Odstranění problémů

Zámek bezpečnostního pásu

Zámek bezpečnostního pásu je neoddělitelnou součástí dětské autosedačky a plní důležité funkce pro zajištění dítěte. Ujistěte se, že zámek bezpečnostního pásu bezchybně funguje.

Možné problémy:

- Po stisknutí červeného odjišťovacího tlačítka se jazýčky zámku vysunou jen pomalu.
- Jazýčky zámku se již nezacvaknou.
- Jazýčky zámku zacvaknou, ale není to slyšet.
- Jazýčky zámku se do zámku bezpečnostního pásu dají jen těžko zatlačit.
- Pro otevření zámku bezpečnostního pásu je zapotřebí velké síly.

Řešení:

- ▶ Vyčistěte zámek bezpečnostního pásu (viz "Čištění zámku pásu", strana 16).

Spojení ISOFIX

Spojení ISOFIX je neoddělitelnou součástí dětské autose-
dačky a plní důležité funkce pro zajištění dětské autose-
dačky. Ujistěte se, že spojení ISOFIX bezchybně funguje.

Možný problém:

- Zajišťovací ramena ISOFIX dětské autosedačky nelze připojit k držákům ISOFIX vozidla.

Řešení:

- ▶ Vyčistěte držáky ISOFIX vozidla.

7 Skladování a likvidace

7.1 Skladování

Pokud se výrobek nebude delší dobu používat, dodržujte následující informace.

- ▶ Výrobek uschovejte na bezpečném a suchém místě.
- ▶ Dodržujte teplotu skladování v rozsahu 20 až 25 °C.
- ▶ Na výrobek nepokládejte těžké předměty.
- ▶ Výrobek neskladujte přímo u zdrojů tepla nebo na přímém slunečním světle.
- ▶ Výrobek chraňte před vlhkem, mokrem, kapalinami, prachem a solnou mlhou.

7.2 Likvidace

- ▶ Výrobek nedemontujte.
- ▶ Zabraňte třetím stranám v používání vadného výrobku.
 - ❗ Přeřezte ramenní pásy.
Odstraňte schvalovací etiketu.
- ▶ Dodržujte předpisy o likvidaci platné ve vaší zemi.

8 Kontakt

V případě dotazů nás kontaktujte:

BRITAX RÖMER Child Safety EMEA

www.britax-roemer.com

contact@britax.com

BRITAX RÖMER Kindersicherheit GmbH

Theodor-Heuss-Straße 9

89340 Leipheim

Germany